

# WYBOT

## Návod k použití robotického čističe bazénů

WYBOT C1 Pro/Max (OS7010/OS7010 Max)

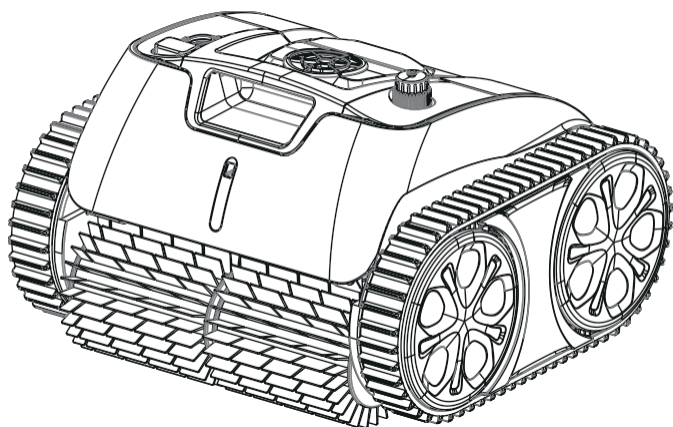

Před použitím nového robotického čističe bazénů si přečtěte celý návod a mějte jej po ruce pro případné další použití.

Copyright© 2024 WYBOTICS Co., Ltd. Všechna práva vyhrazena.

# WYBOT

[www.wybotpool.com](http://www.wybotpool.com)

E-mail: [support@wybotpool.com](mailto:support@wybotpool.com)

Facebook: [@WybotPool](https://www.facebook.com/WybotPool) WYBOTICS  
CO.,LTD

No.30, Zhongnan 4th Street West Zone, TEDA Tianjin, Čína

Všechny obchodní názvy jsou registrovanými ochrannými známkami příslušných výrobců.



# WYBOT

Děkujeme, že jste si vybrali produkty WYBOT, vaše podpora pro nás znamená mnoho. Naším cílem je neustále poskytovat nejlepší řešení, které vás zbaví nutnosti čistit bazén a umožní vám užít si čas strávený s rodinou.

Robotický čistič bazénů WYBOT vám nabízí vysokou účinnost, nízkou spotřebu energie, snadné ovládání a důkladné čištění bazénu.

Jeho jedinečný vzhled a spolehlivé funkce, jako je aktivace jedním tlačítkem, silné sání a drhnutí, jemná filtrace, inteligentní navigace, dálkové ovládání a vysoká kompatibilita s různými tvary bazénů a stavebními materiály, vám zajistí pohodlné, inteligentní a optimální čištění bazénu.

V případě jakýchkoli dotazů nás neváhejte kontaktovat e-mailem nebo navštivte naše webové stránky. Velmi rádi uvítáme vaše rady ohledně našeho neustálého zlepšování.

Před použitím čističe si pečlivě přečtěte návod k použití. Vaše bezpečnost je nejdůležitější. Přečtěte si návod a zařízení používejte v souladu s pokyny. Společnost WYBOTICS Co., Ltd. nenese odpovědnost za žádné ztráty nebo zranění způsobené nesprávným používáním.

## Varování

Nedodržení varování může mít za následek vážné zranění, úraz elektrickým proudem nebo smrt.

1. Používejte pouze příslušenství doporučené nebo prodávané společností WYBOTICS Co., Ltd.
2. Po každém čištění vysušte nabíjecí port. Vlhkost v nabíjecí zásuvce může způsobit úraz elektrickým proudem.
3. Nenabíjejte čistič, když je v provozu (indikátor svítí).
4. Používejte pouze originální a schválenou nabíječku. Nepoužívejte tuto nabíječku k nabíjení jiných zařízení. Nesprávné použití může vést k přehřátí nebo úniku korozivní kapaliny z baterie.
5. Ujistěte se, že je elektrická zásuvka chráněna proudovým chráničem (GFCI) a zemním jističem (ELI).
6. Aby nedošlo k úrazu elektrickým proudem, nepoužívejte nabíječku s poškozeným kabelem.
7. Nepokoušejte se připojit nabíječku pomocí prodlužovacího kabelu.
8. Nikdy nedovolte dětem, aby se vozily na čističi nebo si s ním hrály jako s hračkou.
9. Nedovolte dětem, aby zařízení obsluhovaly nebo prováděly jeho údržbu.
10. Nevstupujte do bazénu, když v něm čistič pracuje.
11. Nikdy nevystavujte zařízení hořlavému prostředí ani jej v takovém prostředí nenabíjejte.
12. Demontáž těsnicích částí čističe smí provádět pouze oprávnění odborníci.
13. Neobsluhujte čistič, když je v provozu filtr bazénu.

## Upozornění

Nedodržení bezpečnostních pokynů při používání zařízení může způsobit jeho poškození nebo zranění osob.

1. Před prvním použitím zařízení nabijte.
2. Nenabíjejte čistič nadměrně, protože by to zkrátilo životnost baterie.
3. Před dlouhodobým skladováním (déle než 6 měsíců) čistič nabijte, aby byla zachována optimální životnost baterie.
4. Nezapomeňte po každém použití umýt a vyčistit filtrační koš.
5. Čisticí prostředek skladujte na chladném a větraném místě, mimo dosah přímého slunečního záření nebo jakéhokoli zdroje tepla.
6. Čistič bazénů používejte pouze za následujících podmínek:

Chlór	Max. 4 mg/l
pH	7,0–7,8
Teplota	41 - 95 °F (5 - 35 °C)
NaCl	Maximálně 5000 PPM

## OBSAH

<b>WYBOT C1 PRO/MAX(OS7010/OS7010 Max) NA PRVNÍ POHLED</b>	01
Vnější přehled produktu	01
Vnitřní přehled produktu	02
Seznam obsahu balení	02
<b>ZAČÍT</b>	03
Nabijte svůj nový WYBOT C1 Pro/max (OS7010/OS7010 Max)	03
Nastavte svůj nový WYBOT C1 Pro/max (OS7010/OS7010 Max)	(04
<i>Připojte se k aplikaci</i>	04
<i>Vyberte režim čištění</i>	05
<i>Nastavte si předem čisticí cyklus prostřednictvím aplikace</i>	05
Spusťte svůj nový WYBOT C1 Pro/max (OS7010/OS7010 Max)	06
<b>VYČISTĚTE FILTR</b>	08
<b>SPECIFIKACE ZAŘÍZENÍ</b>	09
<b>OMEZENÁ ZÁRUKA</b>	10
<b>JAK UDRŽOVAT ZAŘÍZENÍ</b>	10
<b>ČASTÉ DOTAZY A ŘEŠENÍ PROBLÉMŮ</b>	10
<b>CERTIFIKACE</b>	12
<b>ZÁKAZNICKÁ PODPORA WYBOT</b>	12

## ky přehled vnějšího vzhledu produktu

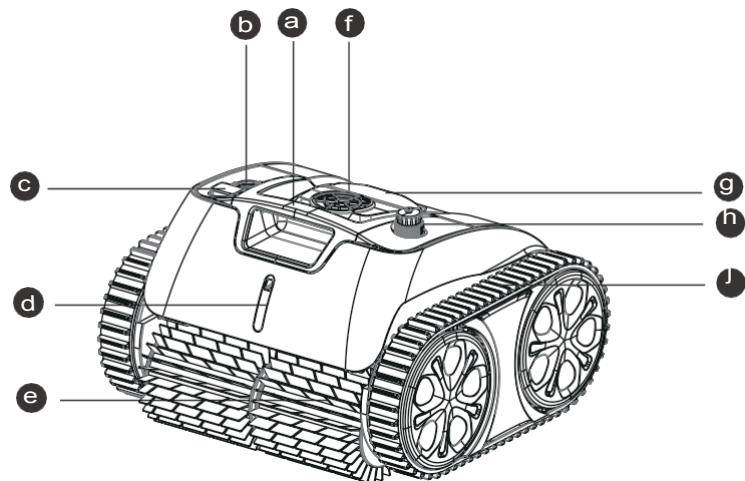

- a** Manipulace  
Odstraňte a přepravujte zařízení s ním
- b** Tlačítko zapnutí/vypnutí  
Zapnutí/vypnutí zařízení
- c** Indikátor režimu čištění  
Zde se zobrazí zvolený režim čištění.
- d** LED indikátor  
Různé barvy světla signalizují stav zařízení.
- e** Čisticí kartáč  
ODSTRANĚTE veškeré nečistoty a vsuňte je do zařízení

- f** Čerpadlo  
VYSAJTE nečistoty a odčerpajte vodu okénkem
- g** Horní kryt Otevřená rukojeť  
Otevřete horní kryt a vyjměte filtrační koš.
- h** Nabíjecí port  
Připojte nabíjecí kabel.
- j** Sledování  
Vylepšete schopnost zařízení při lezení po stěnách a překonávání různých překážek

## Přehled vnitřních součástí produktu

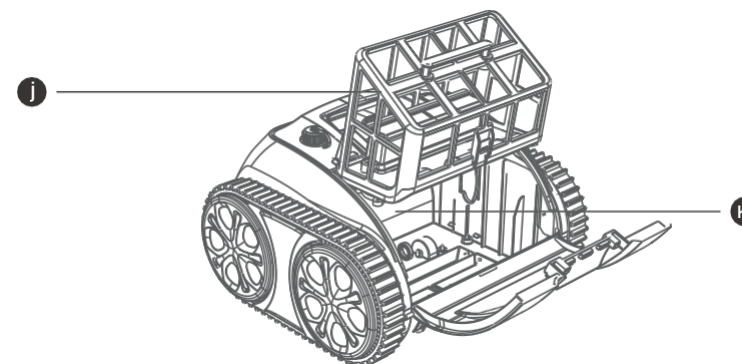

- j** Filtrační koš  
Skladujte nasbírané nečistoty a úlomky, po každém použití je nutné je omýt.

- k** Utěsněná část  
Jsou zde utěsněny důležité součásti. Pro vaši bezpečnost se nepokoušejte jej bez povolení rozebírat.

Nepoužívejte zařízení, pokud je horní kryt nebo kartáče poškozené. Pokud z utěsněné části uniká kapalina, přestaňte zařízení nabíjet nebo používat.

## Seznam balení

 Zařízení x 1	 Filtrační koš x 1	 Uživatelská příručka x 1	 STRUČNÝ návod k obsluze x 1
 Nabíječka x 1	 HAČEK x 1	 Plovoucí části	

## ZAČNĚTE

### Nabijte svůj nový WYBOT C1 Pro/Max (OS7010/OS7010 Max)



Zařízení je vybaveno dobíjecí lithium-iontovou baterií, kterou je třeba před prvním použitím a při nízkém stavu nabití dobít.

Připojte zařízení k elektrické zásuvce pomocí přiloženého kabelu a adaptéru.

#### Poznámka:

1. Při nabíjení byste měli zajistit, aby bylo zařízení alespoň 3 m (přibližně 10 stop) od okraje bazénu.
2. Aby se snížilo riziko požáru, chraňte zařízení a adaptér před přímým slunečním zářením a vodou během nabíjení.
3. Z důvodu vaší bezpečnosti je nutné před zahájením nabíjení zkontrolovat, zda je zařízení vypnuté a zda je nabíjecí port suchý.
4. Nejvhodnější podmínky pro nabíjení jsou teplota 0 °C až 35 °C (32 °F až 95 °F) a relativní vlhkost 5 %–95 %.



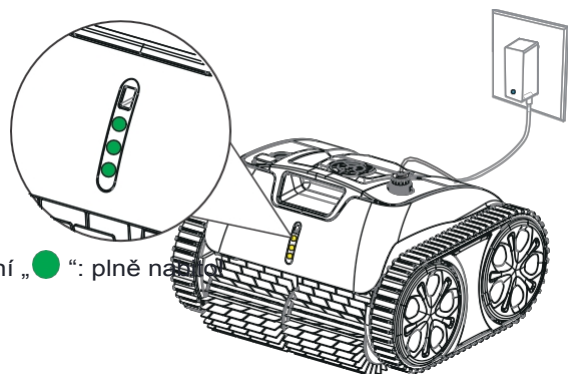

Adaptér je vybaven indikátorem, který svítí modře  a signalizuje stav napájení.

LED indikátor na přední straně zařízení se během nabíjení změní z blikajícího světla  na blikající světlo  a po úplném nabití se rozsvítí trvale .



Trvalé blikání „“: plně nabití

Níže je uvedeno označení LED kontrolky při provozu, které můžete použít k rozpoznání různých stavů zařízení.

Barva LED diody	Indikace	Stav
	Trvalé svícení	Napájení zapnuto
	Bliká	V provozu
	Trvalé	Připojování k aplikaci
	Bliká	Probíhá nabíjení, nízký stav baterie nebo automatické parkování v bazénu
	Bliká	Probíhá nabíjení
	Trvalé	Plně nabití/úroveň baterie
	Trvalé nebo blikající	Porucha

#### Poznámka

1. Pokud bliká žlutá kontrolka, vyjměte zařízení z vody a nabijte jej.
2. Pokud svítí červená kontrolka LED, řešení najdete v části věnované řešení problémů v této příručce nebo zavolejte servis.

### Nastavení nového WYBOT C1 Pro/Max (OS7010/OS7010 Max)

Zařízení zapnete stisknutím tlačítka zapnutí/vypnutí. LED indikátor na přední straně bude svítit modře .

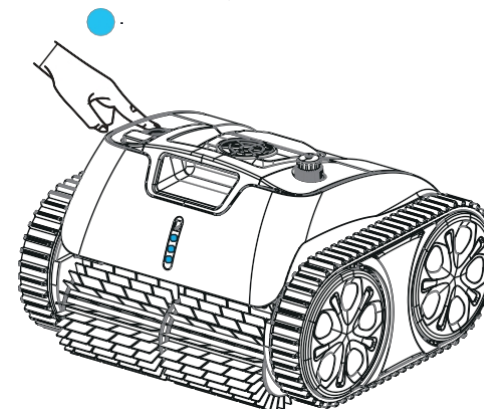

#### Poznámka:

LED dioda bude blikat  a signalizuje tak nízký stav baterie, a měli byste jej okamžitě nabít.

#### Připojte se k aplikaci

Aplikaci WYBOT si můžete stáhnout do svého chytrého mobilního zařízení naskenováním níže uvedeného QR kódu nebo z Google Play nebo App Store.

	iOS	Android
	iOS 15.0 nebo novější	Android 8.0 nebo novější

### Vyberte si režim čistícího u

Vhodný režim čištění pro vaše zařízení můžete přednastavit na zařízení stisknutím tlačítka zapnutí/vypnutí. Jeden režim čištění můžete také vybrat prostřednictvím aplikace.

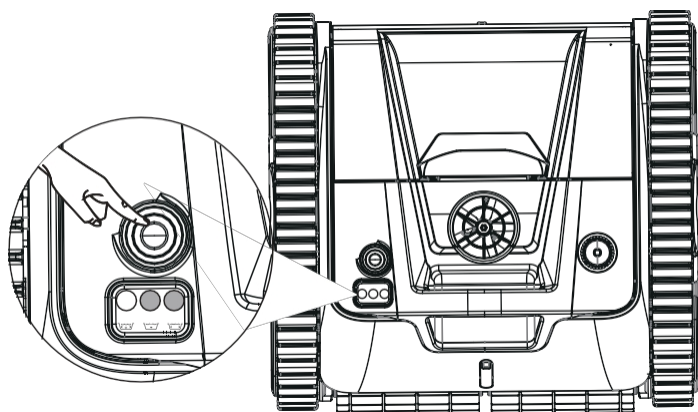

Zařízení má 3 režimy čištění, podrobnosti najdete níže.

Režim	Rozsah čištění
Úplné čištění bazénu	Stěna + dno + vodní hladina/stěna a poté dno *V aplikaci můžete definovat konkrétní režim
Čištění podlahy	Pouze podlaha/Turbo podlaha/ECO podlaha *V aplikaci můžete nastavit konkrétní režim
<b>Přednastavte si čistící cyklus pomocí aplikace</b>	Pouze stěny

### Poznámka:

- Před vložením zařízení do bazénu můžete předem nastavit režim čištění. Výchozí režim je úplné čištění bazénu.
- Pokud se zařízení restartuje, automaticky se přepne do režimu čištění, který jste nastavili naposledy.

Čistící cyklus můžete naplánovat kliknutím na „cyklus časovače“ v aplikaci a výběrem preferovaného cyklu. Pro lepší pochopení principu fungování se podívejte na níže uvedené informace.

Např. WYBOT C1 Pro (OS7010/OS7010 Max) časovač cyklu

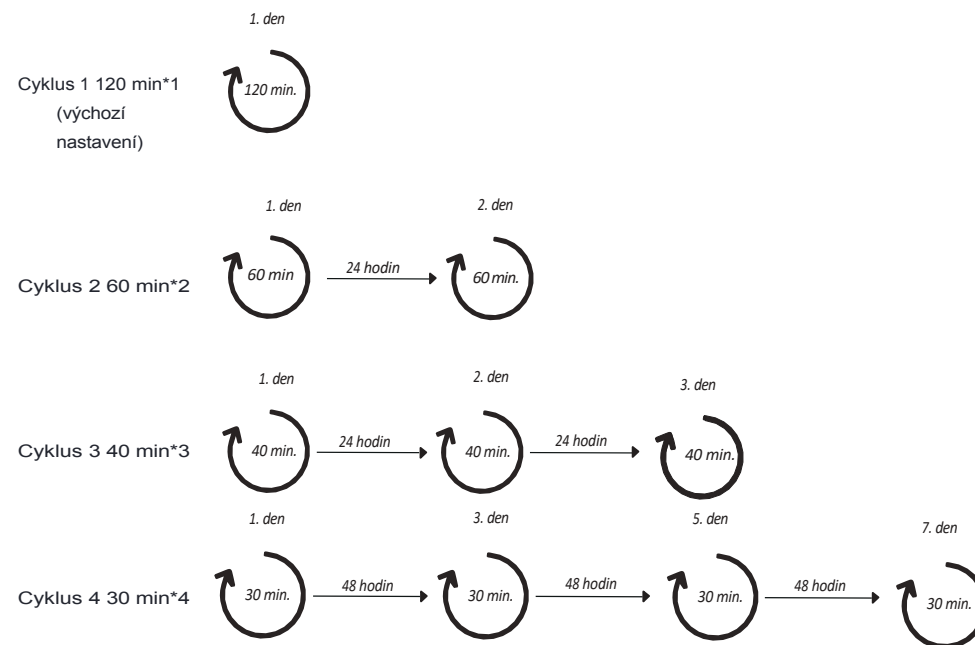

### Poznámka:

- Pokud jste vybrali režim cyklického čištění, **měli byste se předem ujistit, že je čistič plně nabitý.**
- Výchozí čistící cyklus modelu WYBOT C1 Pro (OS7010) je jednorázové čištění po dobu 2 hodin a modelu WYBOT C1 Max (OS7010 Max) je jednorázové čištění po dobu 3 hodin.
- Pokud zvolíte jiné čistící cykly, **měli byste čistič nechat v bazénu, aby dokončení celého cyklu.**

### Spust'te svůj nový WYBOT C1 Pro/Max (OS7010/OS7010 Max)

Držte rukojet' čističe a ponořte jej do bazénu do 3 minut, jinak se zařízení vypne. Navíc byste jej neměli pustit, dokud nevytékají žádné bubliny.

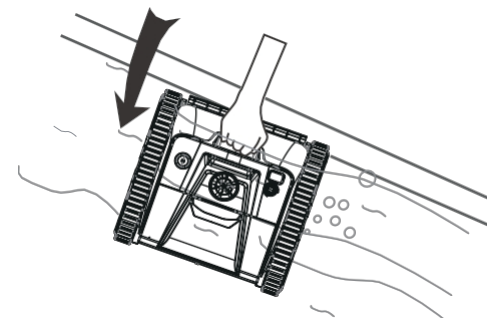

Nechte to klesnout na podlahu.

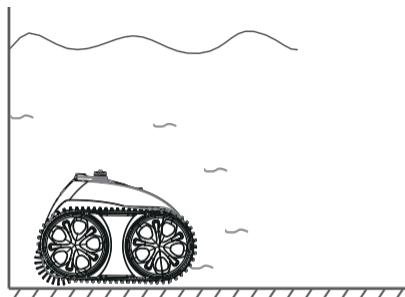

### Poznámka:

Pro dosažení optimálního čistícího výkonu byste měli zajistit, aby hloubka vody v bazénu byla alespoň 50 cm od horní části zařízení.

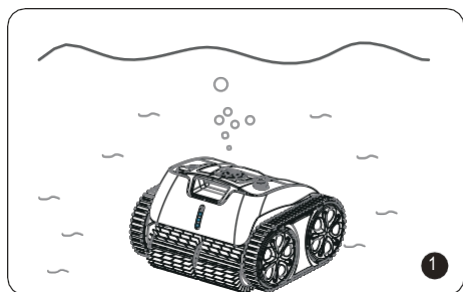

Po asi 20 sekundách automatické kalibrace na podlaze začne kontrolka blikat modře. Čistič je připraven k čištění.

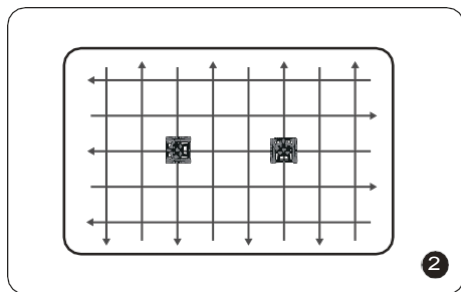

Čistič začne čistit stěny, podlahu a vodní linii podle výchozího nastavení nebo podle vašeho nastavení.

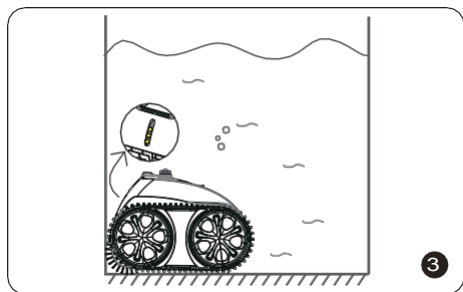

Po dokončení čištění nebo při vybití baterie se zařízení automaticky zastaví u okraje stěny.

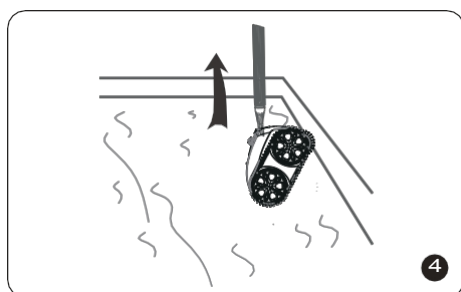

Můžete vložit příložený háček do tyče bazénu a zvednout čistič z bazénu.

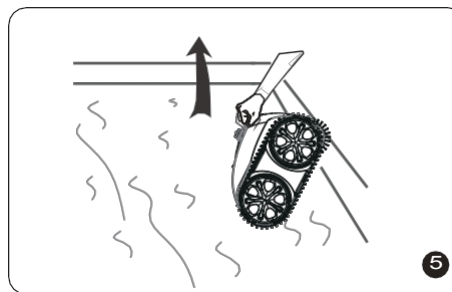

Čistič byste měli vyjmout svisle, aby se voda uvnitř rychle vypustila.

### Poznámka:

Pokud jste nastavili jiný než výchozí čistící cyklus, měli byste čistič nechat v bazénu, aby dokončil celý cyklus.

## PROVEDETE ČIŠTĚNÍ FILTRU

Uchopte rukojeť krytu filtru, stiskněte ji a otevřete.

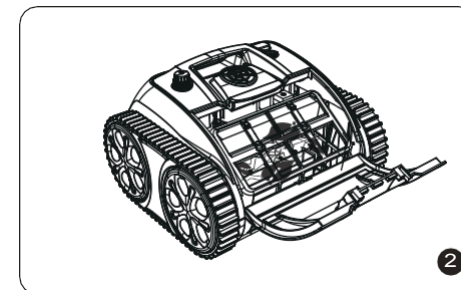
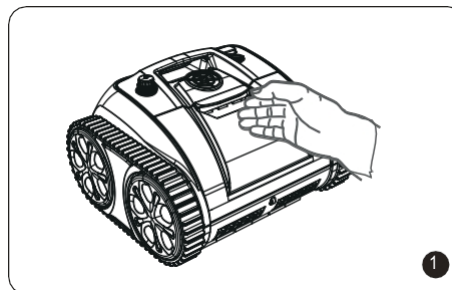

### Poznámka:

1. Před otevřením horního krytu se ujistěte, že je zařízení vypnuté.
2. Před vysušením je nutné vyčistit koš filtru.

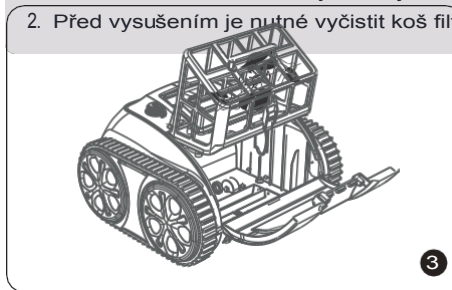

Vyjměte filtrační koš.



Vyprázdněte všechny nečistoty a opláchněte jej čistou vodou.

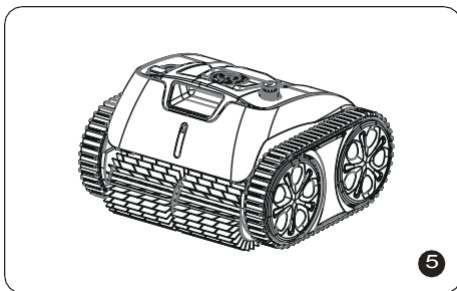

Po opláchnutí vložte filtrační koš do čističe a zavřete kryt.

## SPECIFIKACE ZAŘÍZENÍ

Název	WYBOT C1 Pro (OS7010)	WYBOT C1 Max (OS7010 Max)
Velikost bazénu	Max. 150m <sup>2</sup>	Max. 200m <sup>2</sup>
Hloubka	13 ft (4 m)	13 ft (4 m)
Rozměry zařízení	372 (délka) × 360 (šířka) × 240 (výška) mm	372 (délka) * 360 (šířka) * 240 (výška) mm
Hmotnost	7,8 kg	7,8 kg
Provozní doba	120 min. ~ 150 min.	180 min. ~ 2 10 min.
Doba nabíjení	2,5 hodiny	3,5 hodiny
Výkon	65 W	65 W
Vstup nabíječky	100–240 V, 50–60 Hz	100–240 V, 50–60 Hz
Výstup nabíječky	25,2 V/2,6 A	25,2 V/2,6 A
Kapacita baterie	4600 mAh	7800 mAh
Filtr	180 µm	180 µm
Průtok	11,5m <sup>3</sup> /h	11,5m <sup>3</sup> /h
Rychlost pohybu	11 m/min	11 m/min
Odolnost proti vodě	IPX8	IPX8
Připojení k aplikaci	K dispozici	K dispozici
Aktualizace OTA	K dispozici	K dispozici

## OMEZENÁ ZÁRUKA

- Všechny čističe bazénů WYBOT na trhu byly zkontrolovány a schváleny k prodeji v souladu s místními zákony.
- Záruční doba na baterii, motor a desku plošného spoje je dva (2) roky od data zakoupení. Spotřební díly, včetně filtračního koše, kartáče, koleček atd., nejsou zárukou kryty.
- Záruka se vztahuje pouze na původní kupující a nevztahuje se na další prodej ani jiné druhy převedu.
- Jakékoli poškození zařízení způsobené nesprávným používáním, neoprávněnou opravou nebo demontáží není kryto zárukou společnosti WYBOTICS Co., Ltd.
- Pro uplatnění nároku nebo opravu v záruční době je nutné předložit číslo objednávky nebo záznam.

## JAK UDRŽOVAT VAŠE ZAŘÍZENÍ

Abyste zachovali dobrý výkon čističe, měli byste při jeho skladování postupovat podle následujících pokynů.

- Ujistěte se, že je zařízení vypnuté
- Vysušte čistič a koš filtru.
- Plně nabijte baterii
- Čisticí prostředek skladujte na chladném a větraném místě, mimo dosah přímého slunečního záření, zdrojů tepla, mrazu a stlačení, při okolní teplotě mezi 5 °C/41 °F a 45 °C / 113 °F.
- Čistič nabíjejte každé tři měsíce, aby byla zajištěna optimální životnost baterie.

### Poznámka:

Pokud vaše zařízení nefunguje po dlouhodobém vybití baterie nebo po vypnutí, obraťte se na poprodejní tým a požádejte o pomoc. Pro vaši bezpečnost se nepokoušejte zařízení rozebírat bez oprávnění.

## ČASTÉ DOTAZY A ŘEŠENÍ PROBLÉMŮ

Otázka: Pro jaké tvary bazénů a stavební materiály je čistič vhodný?

Odpověď: Stroj lze použít pro obdélníkové, oválné nebo nepravidelné tvary zapuštěných bazénů. Mezi vhodné stavební materiály patří PVC, gunita a další materiály s vysokým třením. (Kluzké materiály, jako jsou dlaždice, mozaiky a akrylát, nemusí fungovat dobře a je třeba provést určité úpravy.)

Otázka: Ovlivní provoz čističe překážky v bazénu, jako jsou schody, mělké části, odtoky, svahy atd.?

Odpověď: Stroj dokáže překonat schody, odtoky a mělké vody.

Pokud při používání čističe narazíte na následující situace, můžete si zkontrolovat tabulku a vyřešit je sami.

### Poznámka:

Pokud v tabulce nenajdete řešení, obraťte se na poprodejní tým.

Č.	Problémy	Podrobnosti	Možné příčiny	Navrhované řešení
1	Zařízení nefunguje	Trvale svítí červená kontrolka	Oběžné kolo je zaseknuté	Zkontrolujte oběžné kolo a vyčistěte cizí předměty
		Blikající červená kontrolka	Ochrana motoru	Restart
		Blikající červená kontrolka	Zařízení není ponořeno do vody nebo je voda v bazénu příliš mělká	Restartujte a okamžitě vložte do bazénu. Ujistěte se, že hloubka vody je více než 0,5 m.
		Blikající žlutá kontrolka	Slabá baterie	Zařízení plně nabijte a restartujte
2	Nelze nabít	Bliká kontrolka nabíječky	Špatný kontakt	Znovu připojte nabíječku
3	Nelezte po zdech		Kluzké stavební materiály	Přilepené plovoucí části (Obratě se na servisní tým a požádejte o pokyny.)
			Příliš špinavá voda	Vyčistěte filtrační koš
4	Abnormální lezení po stěnách	Pomalou stoupá	Zablokovaný filtrační koš	Vyčistěte filtrační koš
		Klesání od stěny nebo plavání na vodě	Přívod vzduchu	Přilepené plovoucí části (Obratě se na servisní tým a požádejte o pokyny.)
			Zablokovaný filtrační koš	Vyčistěte filtrační koš
5	Čistí pouze část plochy a nedokáže vyčistit celý bazén		Nesprávný režim čištění	Připojte se k aplikaci a znovu vyberte vhodný režim čištění
			Firmware není nejnovější	Připojte se k aplikaci a aktualizujte firmware
6	přední strana nahoru, když je na podlaze		Zablokovaný koš filtru	Vyčistěte filtrační koš
7	Nečistěte podle nastavené trasy čištění		Naráží na překážky	Vyčistěte filtrační koš
	Nelze se připojit k aplikaci		Vypnutí zařízení	Restartujte
8	Aplikace nelze připojit, když je zařízení v bazénu.		Není k dispozici	Připojte zařízení na břehu

## CERTIFIKACE

Robotické čističe bazénů WYBOT prošly všemi testy výkonu a spolehlivosti a získaly také příslušné certifikáty od zemí, ve kterých se prodávají. Můžete si být jisti.



## ZÁKAZNICKÁ PODPORA WYBOT

Vzhledem k nutnosti neustálého zdokonalování produktů se produkty uvedené v manuálu mohou lišit od skutečných produktů a společnost WYBOTICS Co., Ltd. si vyhrazuje právo produkty aktualizovat.

Pokud během používání narazíte na nějaké problémy, kontaktujte prosím poprodejní tým. Pro více informací kontaktujte webové stránky společnosti WYBOTICS [www.wybotpool.com](http://www.wybotpool.com)

Zákaznický servis Wybot:

E-mail: [support@wybotpool.com](mailto:support@wybotpool.com) Facebook:

@WybotPool

Tel.: 1-866-777-6655