

WYBOT

Návod k použití robotického čističe bazénů

WYBOT S1

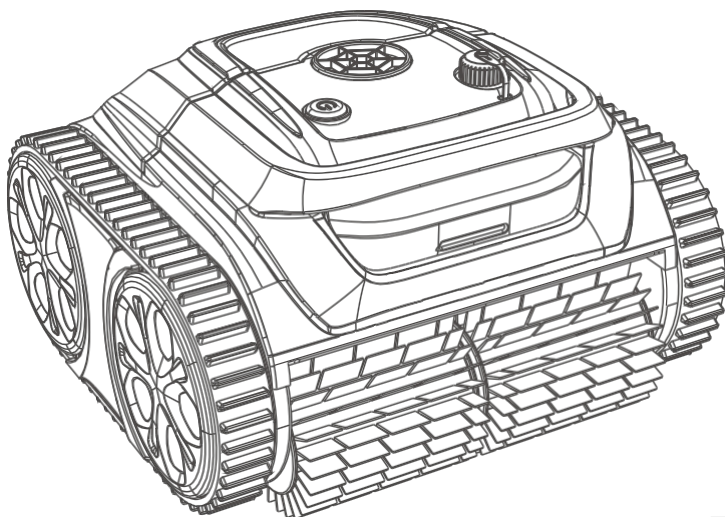

EN

Před spuštěním nového robotického čističe bazénů si přečtěte celý návod a mějte jej po ruce pro případné další použití.

WYBOT

Děkujeme, že jste si vybrali produkty WYBOT. Vaše podpora pro nás znamená mnoho. Naším cílem je neustále poskytovat nejlepší řešení, která vás zbaví nutnosti čistit bazén, abyste si mohli užít čas strávený s rodinou.

Robotický čistič bazénů WYBOT vám nabízí vysokou účinnost, nízkou spotřebu energie, snadné ovládání a důkladné čištění bazénu.

Jeho jedinečný vzhled a spolehlivé funkce, jako je aktivace jedním tlačítkem, silné sání a drhnutí, jemná filtrace, inteligentní navigace, dálkové ovládání a vysoká kompatibilita s různými tvary bazénů a konstrukčními materiály, vám zajistí pohodlné, inteligentní a optimální čištění bazénu.

V případě jakýchkoli dotazů nás neváhejte kontaktovat e-mailem nebo navštivte naše webové stránky. Velmi rádi uvítáme vaše rady ohledně neustálého zlepšování našich služeb.

Před použitím čističe si pečlivě přečtěte návod k použití. Vaše bezpečnost je nejdůležitější. Přečtěte si návod a zařízení používejte podle pokynů. Společnost WYBOTICS Co., Ltd. nenese odpovědnost za žádné ztráty nebo zranění způsobené nesprávným používáním.

Varování

Nedodržení pokynů uvedených v varováních může mít za následek vážné zranění, úraz elektrickým proudem nebo smrt.

1. Používejte pouze příslušenství doporučené nebo prodávané společností WYBOTICS Co., Ltd.
2. Po každém čištění vysušte nabíjecí port. Vlhkost v nabíjecí zásuvce může způsobit úraz elektrickým proudem.
3. Nenabíjejte vysavač, když je v provozu (indikátor svítí).
4. Používejte pouze originální a schválenou nabíječku. Nepoužívejte tuto nabíječku k nabíjení jiných zařízení. Nesprávné použití může vést k přehřátí nebo úniku korozivní kapaliny z baterie.
5. Ujistěte se, že elektrická zásuvka je chráněna proudovým chráničem (GFCI) a proudovým chráničem (ELI).
6. Aby nedošlo k úrazu elektrickým proudem, nepoužívejte nabíječku s poškozeným kabelem.
7. Nepokoušejte se připojit nabíječku pomocí prodlužovacího kabelu.
8. Nikdy nedovolte dětem, aby na čističi jezdily nebo si s ním hrály jako s hračkou.
9. Nedovolte dětem, aby zařízení obsluhovaly nebo prováděly jeho údržbu.
10. Nevstupujte do bazénu, když v něm pracuje čistič.
11. Nikdy nevystavujte zařízení hořlavému prostředí ani jej v takovém prostředí nenabíjejte.
12. Těsné části čističe smí demontovat pouze oprávnění odborníci.
13. Nezapínejte čistič, když je v provozu filtr bazénu.

Upozornění

Nedodržení varování může způsobit poškození zařízení nebo zranění osob.

1. Před prvním použitím zařízení nabijte.
2. Nenabíjejte čistič nadměrně, protože by to zkrátilo životnost baterie.
3. Před dlouhodobým skladováním (déle než 6 měsíců) vysavač nabijte, aby se zachovala optimální životnost baterie.
4. Nezapomeňte po každém použití umýt a vyčistit filtrační koš.
5. Čistič skladujte na chladném a větraném místě, mimo dosah přímého slunečního záření nebo jakéhokoli zdroje tepla.
6. Čistič bazénů používejte pouze za následujících podmínek:

Chlór	Max. 4 mg/l
pH	7,0–7,8
Teplota	41–95 °F (5–35 °C)
NaCl	Maximálně 5000 PPM

OBSAH

WYBOT S1 V KOSTCE	01
Vnější přehled produktu	01
Vnitřní přehled produktu	02
Seznam obsahu balení	02
ZAČÍT	03
Nabijte svůj nový WYBOT S1	03
Nastavte svůj nový WYBOT S1	04
<i>Připojte se k aplikaci</i>	05
<i>Vyberte režim čištění</i>	05
Spustěte svůj nový WYBOT S1	06
VYČISTĚTE FILTR	07
SPECIFIKACE ZAŘÍZENÍ	09
OMEZENÁ ZÁRUKA	09
JAK UDRŽOVAT ZAŘÍZENÍ	10
ČASTÉ DOTAZY A ŘEŠENÍ PROBLÉMŮ	10
CERTIFIKACE	12
ZÁKAZNICKÁ PODPORA WYBOT	12

Produkt Externí Přehled

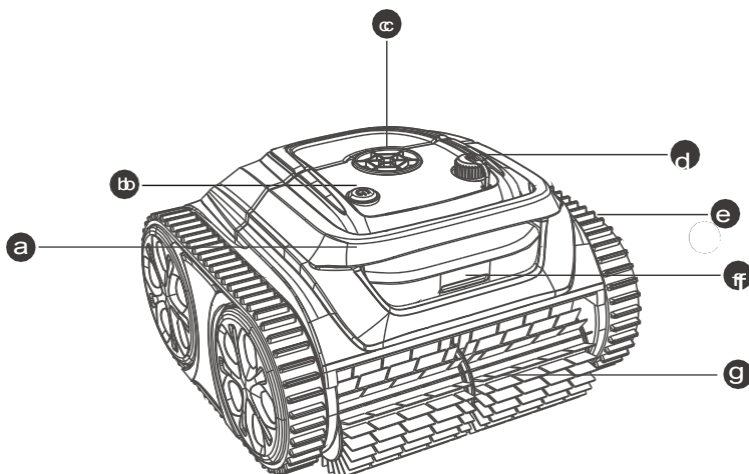

- a** Rukojeť
Vyměte a přepravujte zařízení pomocí tohoto tlačítka
- b** Tlačítko zapnutí/vypnutí
Zapnutí/vypnutí zařízení
- c** Čerpadlo
Odčerpání vody okénkem
- d** Nabíjecí port
Připojte nabíječku
- e** Sledování
Zlepšete schopnost zařízení při lezení po stěnách a překonávání různých překážek
- f** LED indikátor
Různé barvy světla pro indikaci stavu zařízení
- g** Kartáč
Odstraňte veškeré nečistoty a vsuňte je do zařízení

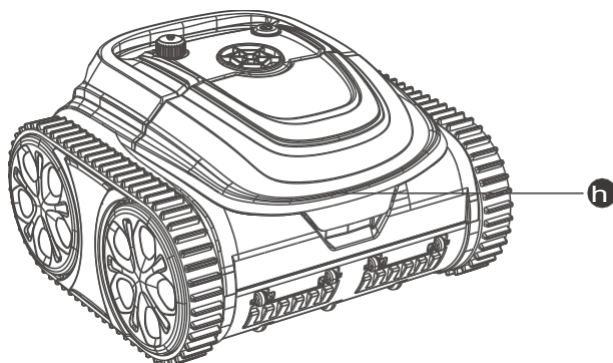

- h** Horní kryt Rukojeť
Otevřete kryt a vyměňte filtrační koš.

Přehled vnitřního uspořádání produktu

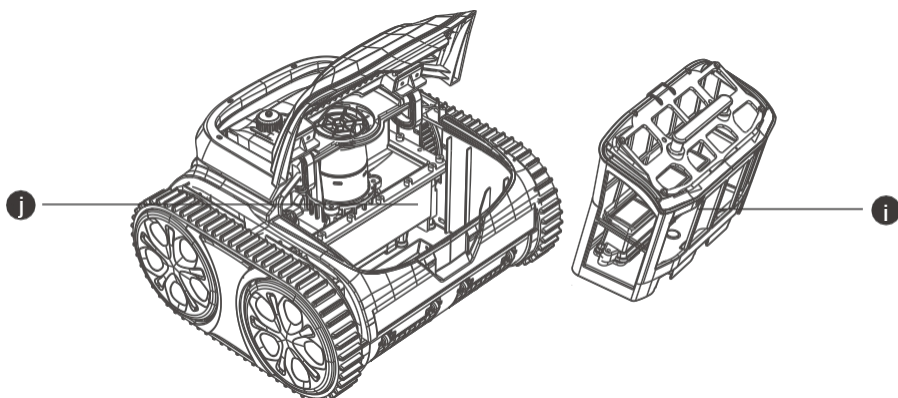

i Filtrační koš







Slouží k zachycování nečistot a úlomků, po každém použití je třeba jej omýt.

j Utěsněná část

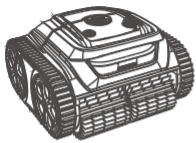
Jsou zde utěsněny důležité součásti. Pro vaši bezpečnost se nepokoušejte jej bez povolení rozebírat.

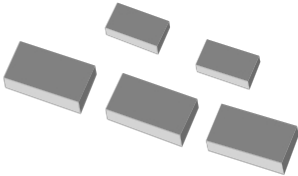
Nepoužívejte zařízení, pokud je poškozen horní kryt nebo kartáče. Pokud z utěsněné části uniká kapalina, přestaňte zařízení nabíjet nebo používat.

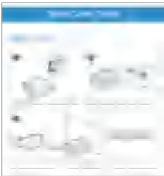
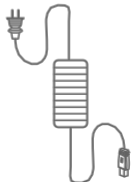
Obsah balení

 <p>Zařízení x 1</p>	 <p>Filtrační koš x 1</p>	 <p>Lepicí blok x 5</p>	
 <p>Uživatelská příručka x 1</p>	 <p>Stručný návod x 1</p>	 <p>Nabíječka x 1</p>	 <p>Háček x 1</p>

Nabijte svůj nový WYBOT S1

Zařízení je vybaveno dobíjecí lithium-iontovou baterií, kterou je třeba před prvním použitím a při nízkém stavu nabití nabít.

Připojte zařízení k elektrické zásuvce pomocí přiloženého kabelu a adaptéru.

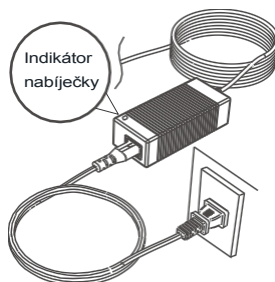
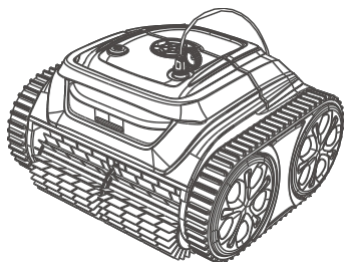

- Z bezpečnostních důvodů je nutné před nabíjením zkontrolovat, zda je zařízení vypnuté a zda je nabíjecí port suchý.
- Aby se snížilo riziko požáru, chraňte zařízení a adaptér před přímým slunečním zářením a vodou během nabíjení.

Poznámka:

1. Při nabíjení byste měli zajistit, aby bylo zařízení alespoň 3 m (přibližně 10 stop) od okraje bazénu.
2. Nejvhodnější podmínky pro nabíjení jsou teplota 0 ° C až 35 ° C (32 ° F až 95 ° F) a relativní vlhkost 5 %–95 %.

Adaptér je vybaven indikátorem, který svítí zeleně (●) a červeně (●) a signalizuje, zda je baterie plně nabitá.

Barva	Indikace
● Nabíjení	Probíhá nabíjení
● Nabíjení dokončeno	Baterie je plně nabitá

Nastavení nového WYBOT S1

Zařízení můžete zapnout stisknutím tlačítka zapnutí/vypnutí. LED indikátor na přední straně bude svítit modře ●, když je zařízení zapnuté.

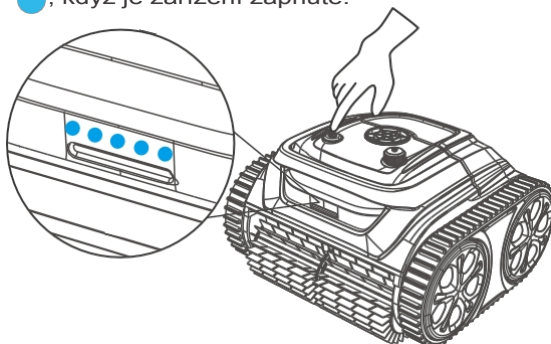

Níže je uveden popis LED kontrolky, podle kterého můžete zjistit stav zařízení.

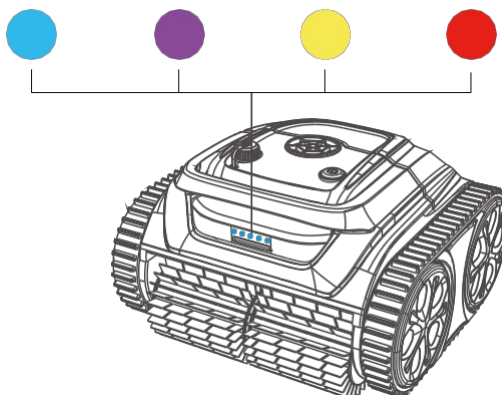

LED kontrolka	Indikace	Stav
●	Trvalé	Napájení zapnuto
	Bliká	V provozu
●	Trvalé	Připojování k aplikaci
●	Bliká	Nízký stav baterie nebo samočinné parkování v bazénu
	Dýchání (jasné až tlumené)	Dokončení samočinného parkování
●	Trvalé nebo blikající	Porucha

Poznámka:

1. Když bliká žluté světlo, měli byste zařízení vyjmout z vody a nabít ho.
2. Pokud svítí červená kontrolka LED, řešení najdete v části věnované řešení problémů v této příručce nebo zavolejte servis.

Připojte se k aplikaci

Aplikaci WYBOT si můžete stáhnout do svého chytrého mobilního zařízení naskenováním níže uvedeného QR kódu nebo z Google Play nebo App Store.

	iOS	Android
	iOS 10.3 nebo novější	Android 4.3 nebo novější

Vyberte si režim čištění

Po připojení k aplikaci můžete vybrat režim čištění pro vaše zařízení. K dispozici je 7 režimů čištění, které najdete níže.

Režim	Rozsah čištění
Standardní celý bazén	Stěny + podlaha + vodní hladina
Pouze podlaha	Podlaha
Pouze stěna	Stěna
Vodní hladina	Vodní hladina
Stěna a podlaha (kombinace)	Stěna *1+ Podlaha *1
Eco podlaha	Eco režim, pouze čištění podlahy
Turbo podlaha	Výkonné čištění, pouze čištění podlahy

Poznámka:

1. Režimy čištění můžete upravit prostřednictvím aplikace. Výchozí režim je nejprve stěna a poté podlaha.
2. Pokud se zařízení restartuje, automaticky se přepne do režimu čištění, který jste nastavili naposledy.

Spusťte svůj nový WYBOT S1

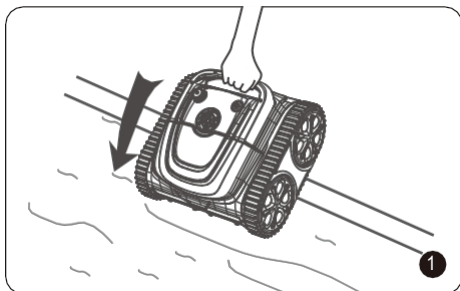

Zapněte zařízení, uchopte rukojeť čističe a vložte jej svisle do bazénu.

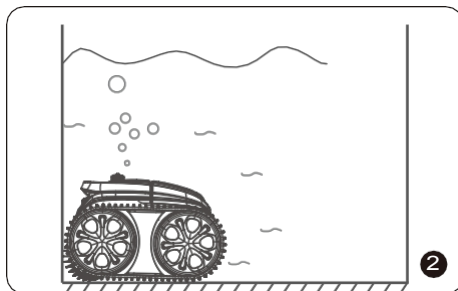

Nechte jej klesnout na dno, aby se uvolnil vzduch uvnitř.

Poznámka:

Pro dosažení optimálního čistícího výkonu byste měli zajistit, aby hloubka vody v bazénu byla alespoň 50 cm od horní části zařízení.

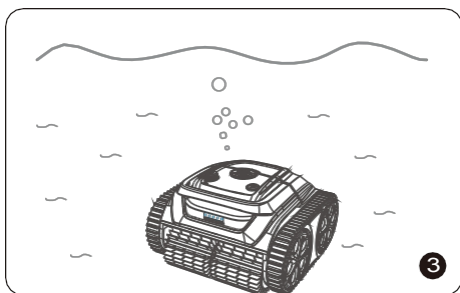

Po asi 30 sekundách autokalibrace začne kontrolka blikat modře. Čistič je připraven k čištění.

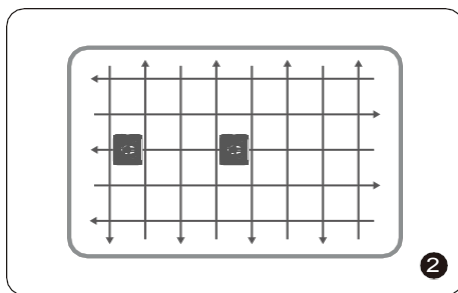

Čistič začne čistit stěny, podlahu a vodní hladinu podle výchozího nastavení nebo podle nastavení v aplikaci.

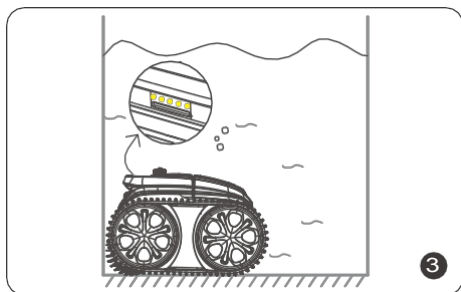

Po dokončení čištění nebo při vybití baterie se zařízení automaticky zastaví u okraje stěny.

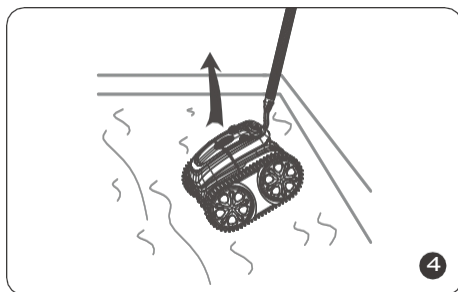

Přiložený háček můžete zasunout do tyče na bazén a vyčistit bazén.

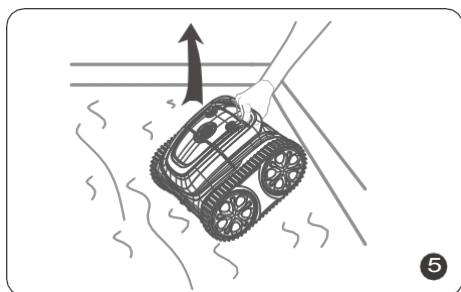

Čistič byste měli vyjmout svisle, aby se voda uvnitř rychle vypustila.

PROVEĎTE ČIŠTĚNÍ FILTRU

Uchopte rukojeť krytu filtru, stiskněte a zvedněte kryt nahoru.

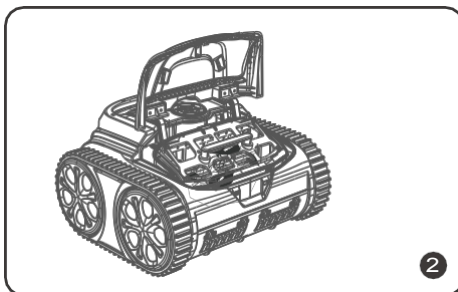
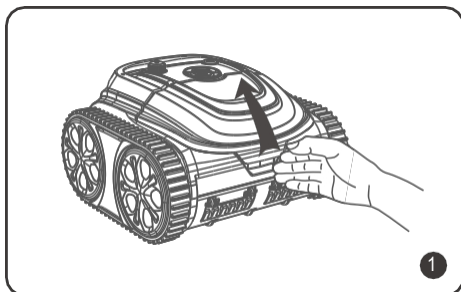

Poznámka:

1. Před otevřením horního krytu se ujistěte, že je zařízení vypnuté.
2. Před vysušením je nutné vyčistit koš filtru.

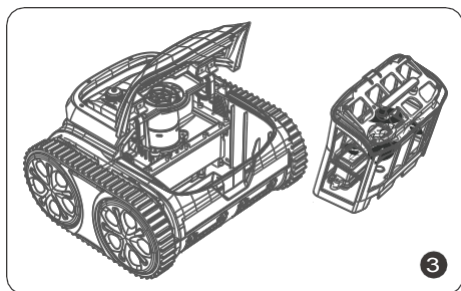

Vyjměte filtrační koš.

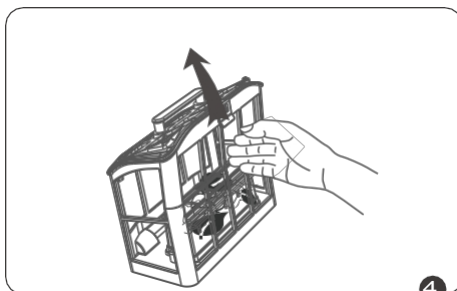

Odepněte kryt koše.

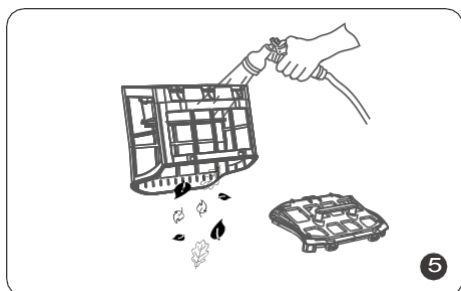

Vysypte všechny nečistoty a opláchněte jej čistou vodou.

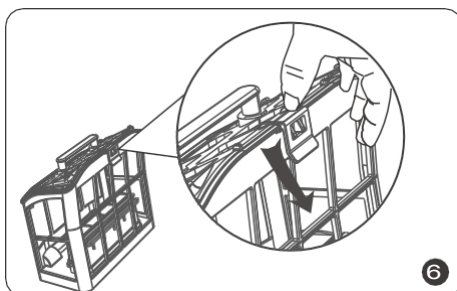

Po opláchnutí uzavřete kryt koše a vložte filtrační koš zpět do čističe.

Poznámka:

- Jelikož se uvnitř vysavače nacházejí elektrické součásti, skladujte vysavač na chladném a větraném místě, mimo dosah přímého slunečního záření nebo jakéhokoli zdroje tepla.

Před dlouhodobým skladováním (déle než 6 měsíců) vysavač nabijte, aby byla zachována optimální životnost baterie.

SPECIFIKACE ZAŘÍZENÍ

Model	WYBOT S1
Velikost bazénu	Až 1300 čtverečních stop
Hloubka	9,8 ft (3 m)
Rozměry zařízení	18 (délka) × 17 (šířka) × 11,5 (výška) palců
Hmotnost	8 kg
Provozní doba	180 min.
Doba nabíjení	180 min.
Napětí	Baterie/25,2 V
Výkon	90 W
Vstup nabíječky	100–240 V, 47–63 Hz
Výstup nabíječky	29,4 V/3 A
Kapacita baterie	6400 mAh
Hustota filtru	180 µm
Průtok	12 m ³ /h
Rychlost pohybu	10 m/min.
Odolnost proti vodě	IPX8
Aktualizace OTA	K dispozici
Připojení k aplikaci	K dispozici

OMEZENÁ ZÁRUKA

1. Všechny čističe bazénů WYBOT na trhu byly zkontrolovány a schváleny k prodeji v souladu s místními zákony.
2. Záruční doba na baterii, motor a desku plošných spojů je dva (2) roky od data zakoupení. Spotřební díly, včetně filtračního koše, kartáče, koleček atd., nejsou zárukou pokryty.
3. Záruka se vztahuje pouze na původní kupující a neplatí pro další prodej ani jiné druhy převodu.

4. Jakékoli poškození zařízení způsobené nesprávným používáním, neoprávněnou opravou nebo demontáží není kryto zárukou společnosti WYBOTICS Co., Ltd.
5. Pro uplatnění nároku nebo opravu v záruční době je nutné předložit číslo objednávky nebo záznam.

JAK UDRŽOVAT VAŠE ZAŘÍZENÍ

Abyste zachovali dobrý výkon čističe, měli byste při jeho skladování postupovat podle následujících pokynů.

- a) Ujistěte se, že je zařízení vypnuté.
- b) Vysušte čistič a koš filtru.
- c) Plně nabijte baterii
- d) Čisticí prostředek skladujte na chladném a větraném místě, mimo dosah přímého slunečního záření, zdrojů tepla, mrazu a stlačení, při okolní teplotě mezi 5 °C/41 °F a 45 °C / 113 °F.
- e) Čistič nabíjejte každé tři měsíce, aby byla zajištěna optimální životnost baterie.

Poznámka:

Pokud vaše zařízení nefunguje po dlouhodobém provozu na nízký výkon baterie nebo po vypnutí, obraťte se na prodejní tým. Pro vaši bezpečnost se nepokoušejte zařízení rozebrat bez oprávnění.

ČASTÉ DOTAZY A ŘEŠENÍ PROBLÉMŮ

Otázka: Pro jaké tvary bazénů a stavební materiály je čistič vhodný?

Odpověď: Stroj lze použít pro obdélníkové, oválné nebo nepravidelné tvary zapuštěných bazénů. Mezi vhodné stavební materiály patří PVC, guinite, dlaždice a další materiály.

Otázka: Ovlivní překážky jako schody, mělké vody, odtoky, svahy atd. v bazénu chod stroje?

Odpověď: Stroj dokáže překonat schody, odtoky a mělké vody. Výše uvedené překážky mohou ovlivnit jeho čisticí dráhu, ale neovlivní jeho fungování.

Otázka: Je možné pomocí aplikace WYBOT ovládat zařízení při čištění pod vodou?

Odpověď: Jelikož signál nelze přenášet pod vodou, je třeba před vložením do bazénu předem nastavit režim čištění a trasu čištění.

Pokud při používání čističe narazíte na následující situace, můžete si zkontrolovat tabulku a vyřešit je sami.

Poznámka:

Pokud v tabulce nenajdete řešení, obraťte se na poprodejní tým.

Č.	Problémy	Podrobnosti	Možné příčiny	Navrhované řešení
1	Zařízení nefunguje	Trvale svítí červená kontrolka	Oběžné kolo je zaseknuté	Zkontrolujte oběžné kolo a vyčistěte cizí předměty
		Blikající červená kontrolka	Ochrana motoru	Restart
		Blikající červená kontrolka	Zařízení není ponořeno do vody nebo je voda v bazénu příliš mělká	Restartujte zařízení a okamžitě jej vložte do bazénu. Ujistěte se, že hloubka vody je větší než 0,5 m
		Žluté blikající světlo	Slabá baterie	Zařízení plně nabijte a restartujte.
2	Nelze nabít	Kontrolka nabíječky bliká	Špatný kontakt	Znovu připojte nabíječku
3	Nelezte po zdech		Kluzké stavební materiály	Přilepte lepicí bloky dovnitř (pokyny získáte od poprodejního týmu).
			Příliš špinavá voda	Zařízení je vhodné pro udržování čistoty bazénu. Nedoporučuje se používat pro sezónní čištění.
			Nesprávný režim čištění nastavený v aplikaci WYBOT	Nastavte režim čištění stěn
4	Abnormální lezení po stěnách	Pomalé lezení	Zablokovaný koš filtru	Vyčistěte filtrační koš
		Klesá dolů od stěny nebo plave na vodě	Přívod vzduchu	Lepicí bloky (kontaktujte poprodejní tým pro pokyny)
			Zablokovaný filtrační koš	Vyčistěte filtrační koš
		Většina přední části se pohybuje mimo vodní hladinu	Vysoké tření o stěnu	Přidejte další vyvažovací závaží (pokyny získáte od poprodejního týmu)
5	čistí pouze část plochy a nedokáže vyčistit celý bazén	Nesprávný režim čištění	Připojte se k aplikaci a znovu vyberte vhodný režim čištění	

		Firmware není aktuální	Připojte se k aplikaci a aktualizujte firmware
6	přední strana nahoru, když je na podlaze	Zablokovaný koš filtru	Vyčistěte filtrační koš
7	Nečistěte podle nastavené trasy čištění	Naráží na překážky	Vyčistěte filtrační koš
	zaseknutý u odtoků vody	Výška odtoku je vyšší než 3 cm	Pomozte stroji překonat překážku
	Nelze se připojit k aplikaci	Vypněte zařízení	Restartujte
8	Aplikace nelze připojit, když je zařízení v bazénu.	Není k dispozici	Připojte zařízení na břehu

CERTIFIKACE

Robotické čističe bazénů WYBOT prošly všemi testy výkonu a spolehlivosti a získaly také příslušné certifikáty od zemí, ve kterých se prodávají. Můžete si být jisti.



ZÁKAZNICKÁ PODPORA WYBOT

Vzhledem k nutnosti neustálého zdokonalování produktů se produkty uvedené v manuálu mohou lišit od skutečných produktů a společnost WYBOTICS Co., Ltd. si vyhrazuje právo produkty aktualizovat.

Pokud během používání narazíte na nějaké problémy, kontaktujte prosím prodejní tým. Pro více informací kontaktujte webové stránky WYBOTICS www.wybotpool.com

Zákaznický servis Wybot: E-mail: support@wybotpool.com

Facebook: @WybotPool

Tel.: 1-866-777-6655

WYBOT

www.wybotpool.com

E-mail: support@wybotpool.com

Facebook: @WybotPool WYBOTICS

CO.,LTD

No.30, Zhongnan 4th Street West Zone, TEDA Tianjin, Čína

Všechny obchodní názvy jsou registrovanými ochrannými známkami příslušných výrobců.

