

# WYBOT

## Návod k použití robotického čističe bazénů

WYBOT S2 (WY210C)

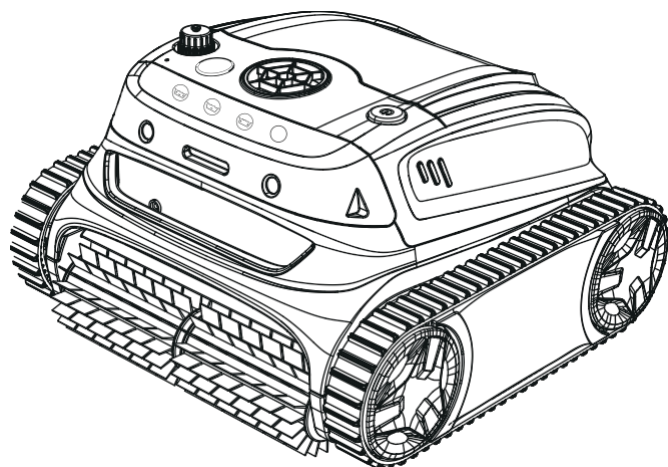

Před použitím nového robotického čističe bazénů si přečtěte celý návod a mějte jej po ruce pro případné další použití.

Copyright© 2024 WYBOTICS Co., Ltd. Všechna práva vyhrazena.

# WYBOT

[www.wybotpool.com](http://www.wybotpool.com)

E-mail: [support@wybotpool.com](mailto:support@wybotpool.com)

Facebook: [@WybotPool](https://www.facebook.com/WybotPool) WYBOTICS

CO.,LTD

No.30, Zhongnan 4th Street West Zone, TEDA Tianjin, Čína

Všechny obchodní názvy jsou registrovanými ochrannými známkami příslušných výrobců.



# WYBOT

Děkujeme, že jste si vybrali produkty WYBOT, vaše podpora pro nás znamená mnoho. Naším cílem je neustále poskytovat nejlepší řešení, které vás zbaví nutnosti čistit bazén a umožní vám užít si čas strávený s rodinou.

Robotický čistič bazénů WYBOT vám nabízí vysokou účinnost, nízkou spotřebu energie, snadné ovládání a důkladné čištění bazénu.

Jeho jedinečný vzhled a spolehlivé funkce, jako je aktivace jedním tlačítkem, silné sání a drhnutí, jemná filtrace, inteligentní navigace, dálkové ovládání a vysoká kompatibilita s různými tvary bazénů a stavebními materiály, vám zajistí pohodlné, inteligentní a optimální čištění bazénu.

V případě jakýchkoli dotazů nás neváhejte kontaktovat e-mailem nebo navštivte naše webové stránky. Velmi rádi uvítáme vaše rady ohledně našeho neustálého zlepšování.

Před použitím čističe si pečlivě přečtěte návod k použití. Vaše bezpečnost je nejdůležitější. Přečtěte si návod a zařízení používejte v souladu s pokyny. Společnost WYBOTICS Co., Ltd. nenese odpovědnost za žádné ztráty nebo zranění způsobené nesprávným používáním.

## Varování

Nedodržení varování může mít za následek vážné zranění, úraz elektrickým proudem nebo smrt.

1. Používejte pouze příslušenství doporučené nebo prodávané společností WYBOTICS Co., Ltd.
2. Po každém čištění vysušte nabíjecí port. Mokrý nabíjecí port může způsobit úraz elektrickým proudem.
3. Nenabíjejte čistič, když je v provozu (indikátor svítí).
4. Používejte pouze originální a schválenou nabíječku. Nepoužívejte tuto nabíječku k nabíjení jiných zařízení. Nesprávné použití může vést k přehřátí nebo úniku korozivní kapaliny z baterie.
5. Ujistěte se, že je elektrická zásuvka chráněna proudovým chráničem (GFCI) a zemním jističem (ELI).
6. Aby nedošlo k úrazu elektrickým proudem, nepoužívejte nabíječku s poškozeným kabelem.
7. Nepokoušejte se připojit nabíječku pomocí prodlužovacího kabelu.
8. Nikdy nedovolte dětem, aby se vozily na čističi nebo si s ním hrály jako s hračkou.
9. Nedovolte dětem, aby zařízení obsluhovaly nebo prováděly jeho údržbu.
10. Nevstupujte do bazénu, když v něm čistič pracuje.
11. Nikdy nevystavujte zařízení hořlavému prostředí ani jej v takovém prostředí nenabíjejte.
12. Těsné části čističe smí demontovat pouze oprávnění odborníci.

## Upozornění

Nedodržení bezpečnostních pokynů při obsluze zařízení může způsobit poškození zařízení nebo zranění osob.

1. Před prvním použitím zařízení nabijte.
2. Nenabíjejte čistič nadměrně, protože by to zkrátilo životnost baterie.
3. Před dlouhodobým skladováním (déle než 6 měsíců) čistič nabijte, aby byla zachována optimální životnost baterie.
4. Nezapínejte čistič, když je v provozu filtr bazénu.
5. Nezapomeňte po každém použití umýt a vyčistit filtrační koš a bavlněnou pěnu.
6. Čistič skladujte na chladném a větraném místě, mimo dosah přímého slunečního záření nebo jakéhokoli zdroje tepla.
7. Používejte čistič bazénů pouze za následujících podmínek:

Chlór	Max. 4 mg/l
pH	7,0–7,8
Teplota	41 - 95 °F (5 - 35 °C)
NaCl	Maximálně 5000 PPM

## OBSAH

<b>WYBOT S2(WY210C) NA PRVNÍ POHLED</b>	<b>01</b>
Vnější přehled produktu	01
Vnitřní přehled produktu	02
Seznam obsahu balení	02
<b>ZAČÍT</b>	<b>03</b>
Nabijte svůj nový WYBOT S2 (WY210C)	03
Nastavte svůj nový WYBOT S2 (WY210C)	04
<i>Připojte se k aplikaci</i>	05
<i>Vyberte režim čištění</i>	05
Spusťte svůj nový WYBOT S2 (WY210C)	06
<b>VYČISTĚTE FILTR</b>	<b>08</b>
<b>SPECIFIKACE ZAŘÍZENÍ</b>	<b>09</b>
<b>OMEZENÁ ZÁRUKA</b>	<b>09</b>
<b>JAK UDRŽOVAT ZAŘÍZENÍ</b>	<b>10</b>
<b>ČASTÉ DOTAZY A ŘEŠENÍ PROBLÉMŮ</b>	<b>10</b>
<b>CERTIFIKACE</b>	<b>12</b>
<b>ZÁKAZNICKÁ PODPORA WYBOT</b>	<b>12</b>

## Produkt Externí přehled

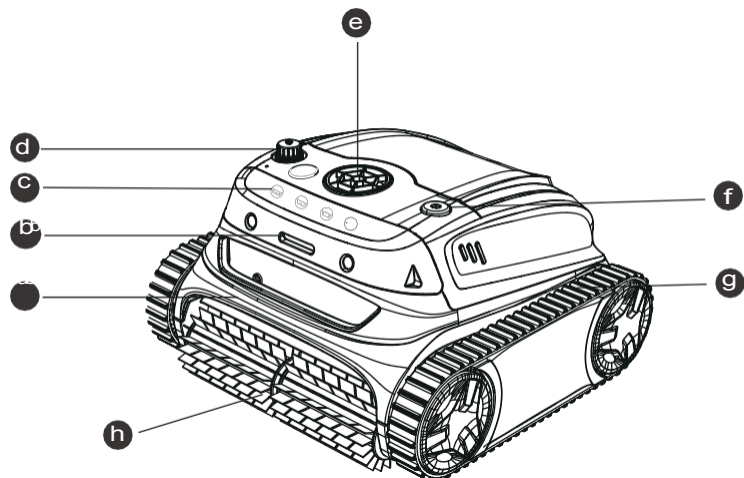

- a** Rukojeť  
Odstraňte a přepravujte zařízení pomocí něj
- b** LED indikátor  
Různé barvy světla signalizují stav zařízení
- c** Režim čištění  
Přizpůsobení potřeb čištění na čističi
- d** Nabíjecí port  
Připojte nabíječku
- e** Čerpadlo  
odčerpajte vodu oknem
- f** Tlačítko zapnutí/vypnutí  
Zapnutí/vypnutí zařízení
- g** Track  
Zlepšete schopnost zařízení šplhat po stěnách a překonávat různé překážky
- h** Kartáč  
Odstraňte veškerou špínu a naviňte ji do zařízení

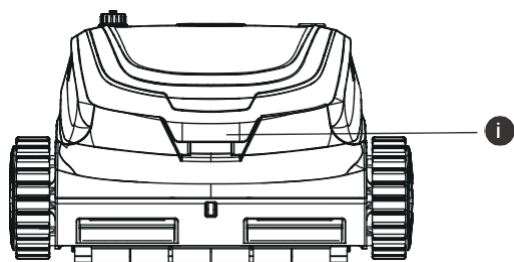

- i** Tlačítko pro otevření víka  
Otevřete kryt a vyjměte filtrační koš.

## Přehled vnitřního u produktu

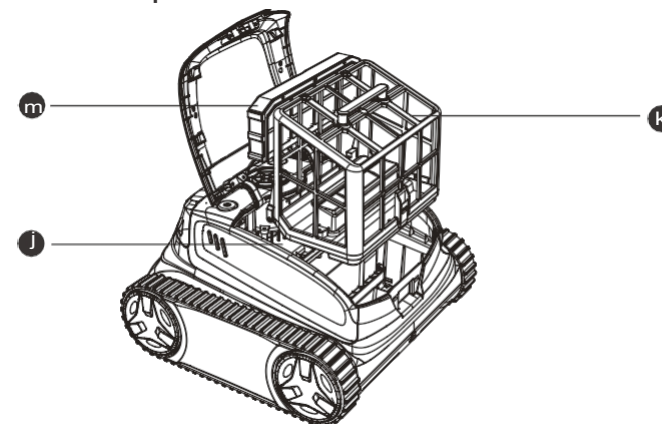

- j** Utěsněná část  
Důležité součásti jsou zde utěsněny. Pro vaši bezpečnost se nepokoušejte zařízení rozebrat bez povolení.
- k** Filtrační koš (180 µm)  
Sbírané nečistoty a odpadky je třeba před čištěním nainstalovat a po každém použití omýt.
- m** Filtrační pěna (bavlněná pěna)  
Pomocný filtr, který pomáhá zachytit jemné nečistoty. Doporučujeme jej používat při čištění podlahy.  
Neinstalujte jej, pokud je voda v bazénu silně zakalená, mohlo by to ovlivnit fungování čističe.

Nepoužívejte zařízení, pokud je horní kryt nebo kartáče poškozené. Pokud z utěsněné části uniká kapalina, přestaňte zařízení nabíjet nebo používat.

## Balení

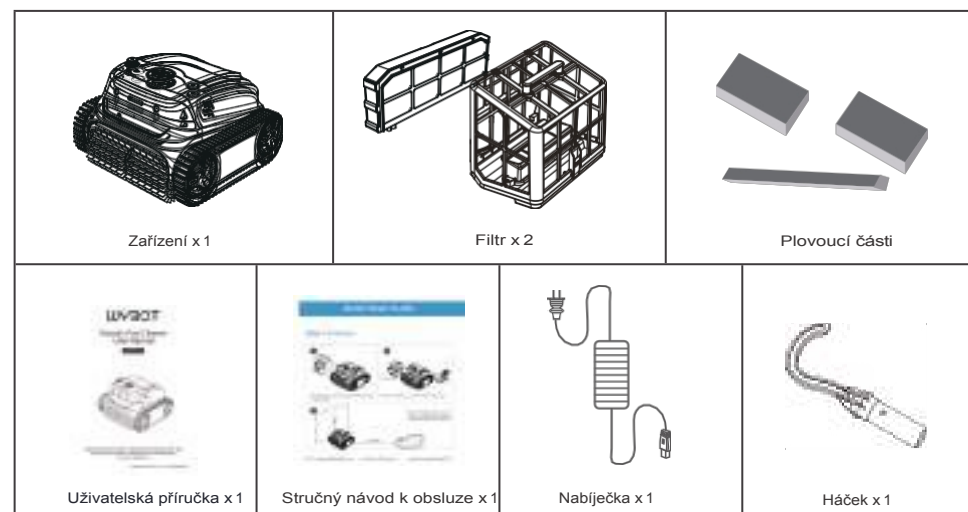

## Nabijte svůj nový WYBOT S2(WY210C)

Zařízení je vybaveno dobíjecí lithium-iontovou baterií, kterou je třeba nabít před prvním použitím a také v případě, že je baterie vybitá.

Připojte zařízení k elektrické zásuvce pomocí přiloženého kabelu a adaptéru.

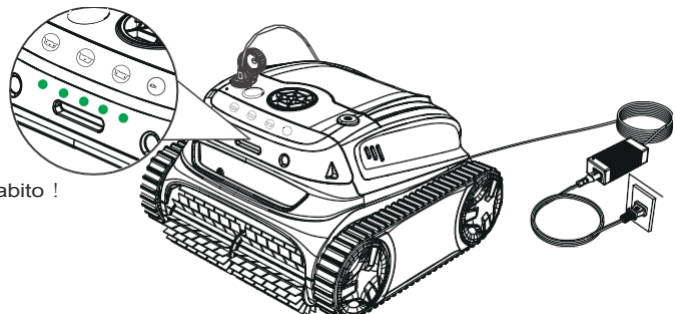

Plně nabitó !

### Poznámka:

1. Při nabíjení byste měli zajistit, aby bylo vaše zařízení alespoň 3 m (přibližně 10 stop) od okraje bazénu.
2. Aby se snížilo riziko požáru, chraňte zařízení a adaptér před přímým slunečním zářením a vodou během nabíjení.
3. Z důvodu vaší bezpečnosti je nutné před nabíjením zkontrolovat, zda je zařízení vypnuté a nabíjecí port suchý.
4. Nejvhodnější podmínky pro nabíjení jsou teplota 0 °C až 35 °C, relativní vlhkost 5 %–95 %.

Adaptér je vybaven indikátorem, který svítí modře (●) označující stav napájení.

LED indikátory v přední části čističe se při nabíjení postupně rozsvítí zelenou barvou a po úplném nabití se všechny LED diody rozsvítí (●).

Níže je uveden popis LED kontrolky, který vám pomůže rozpoznat různé stavy zařízení.

Množství	Úroveň nabití baterie (%)
●	0
● ●	20
● ● ●	40-60
● ● ● ●	60
● ● ● ● ●	80-100

Níže je uveden popis LED kontrolky, který můžete použít k určení různých stavů zařízení.

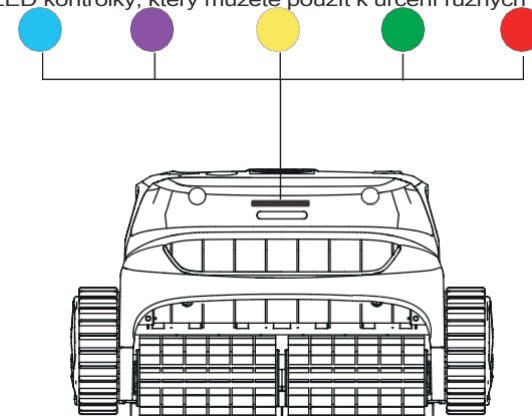

LED kontrolka	Indikace	Stav
●	Trvalé	Napájení zapnuto
	Bliká	V provozu
●	Trvalé	Připojování k aplikaci
●	Bliká	Nízký stav baterie nebo pod samočinným parkováním v bazénu
●	Blikání	Probíhá nabíjení
	Trvalé	Plně nabitó
●	Trvale svítí nebo bliká	Porucha

## Nastavení nového WYBOT S2(WY210C)

Zapněte zařízení stisknutím tlačítka zapnutí/vypnutí. LED indikátor na přední straně se rozsvítí zeleně (●) a zobrazí aktuální stav baterie a poté modře (●), když je zařízení zapnuté. Pokud je stav baterie příliš nízký na to, aby bylo možné zahájit čištění, LED diody budou blikat (●).

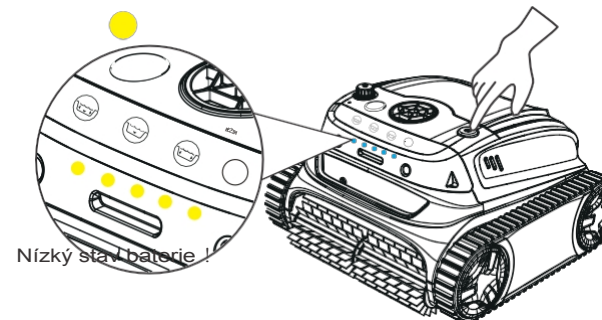

### Poznámka:

1. Když blikají žlutá světla, měli byste zařízení okamžitě nabít.
2. Pokud svítí červená kontrolka LED, řešení najdete v části věnované řešení problémů v této příručce nebo zavolejte servis.

### Připojte se k aplikaci

Aplikaci WYBOT si můžete stáhnout do svého chytrého mobilního zařízení naskenováním níže uvedeného QR kódu nebo z Google Play či App Store.



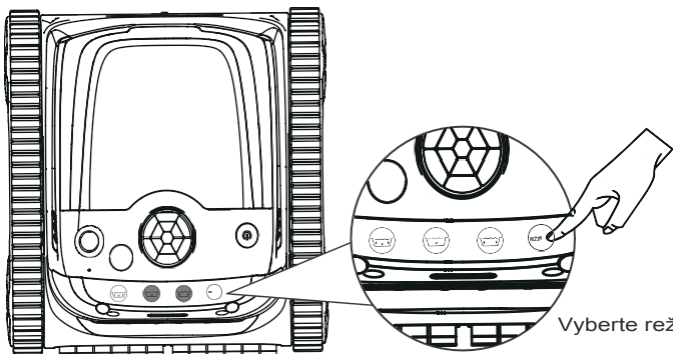

	iOS	Android
	iOS 15.0 nebo novější	Android 8.0 nebo novější

### Vyberte si režim čištění

Režim čištění můžete zvolit na zařízení nebo prostřednictvím aplikace po připojení k aplikaci.



Vyberte režim pomocí přepínače

Ikona	Indikace
	Přepínání režimu čištění
	Stěna*1 a poté podlaha*1 (výchozí nastavení) V aplikaci jsou k dispozici dva typy kompletního čištění bazénu, tuto ikonu si můžete přizpůsobit.
	Čištění dna bazénu V aplikaci jsou k dispozici tři typy čištění dna, tuto ikonu si můžete přizpůsobit.
	Čištění stěn bazénu

### Poznámka:

1. V aplikaci je k dispozici více možností režimů čištění, které najdete níže.

Režim	Rozsah čištění
Standardní celý bazén	Stěny + dno + vodní hladina
Pouze dno	Podlahy bazénu
Pouze stěny	Stěny bazénu
Vodní hladina	Vodní hladina bazénu
Stěna a podlaha (kombinace)	Stěna *1+ Podlaha *1
Eco podlaha	Eco režim, pouze čištění podlahy
Turbo podlaha	Silné čištění, pouze čištění podlah

2. Režimy čištění byste měli upravovat prostřednictvím aplikace, když jste mimo bazén.
3. Pokud se zařízení restartuje, automaticky se přepne do režimu čištění, který jste nastavili naposledy.

### Spusťte svůj nový WYBOT S2(WY210C)

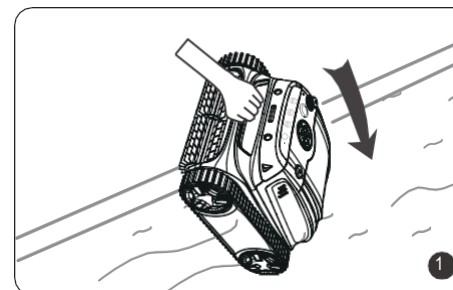

Uchopte rukojeť čističe a vložte jej svisle do bazénu.

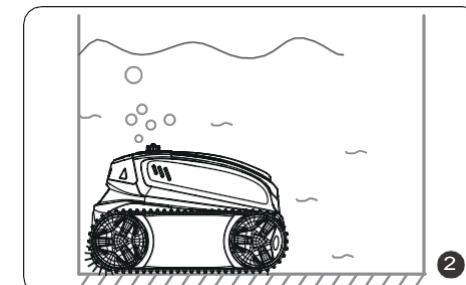

Nechte jej klesnout na dno, aby se uvolnil vzduch uvnitř.

### Poznámka:

Pro dosažení optimálního čistícího výkonu byste měli zajistit, aby hloubka vody v bazénu byla alespoň 50 cm od horní části zařízení.

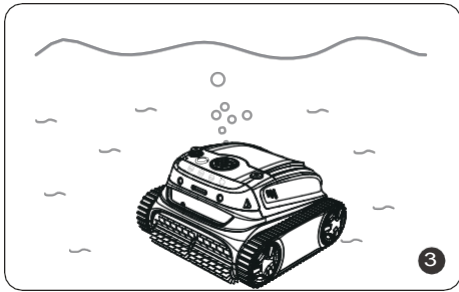

Po asi 20 sekundách autokalibrace začne kontrolka blikat modře. Čistič je připraven k čištění.

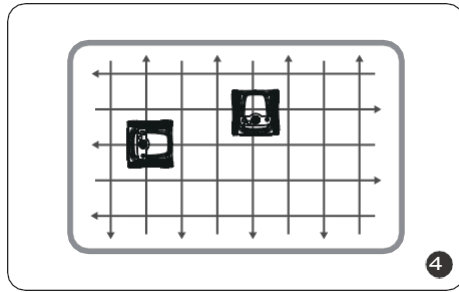

Čistič začne čistit stěny, podlahu a vodní hladinu podle výchozího nastavení nebo podle nastavení v aplikaci.

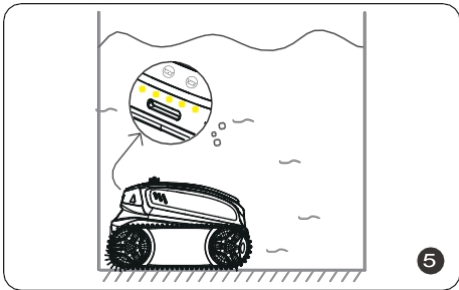

Po dokončení čištění nebo při vybití baterie se zařízení automaticky zastaví u okraje stěny.

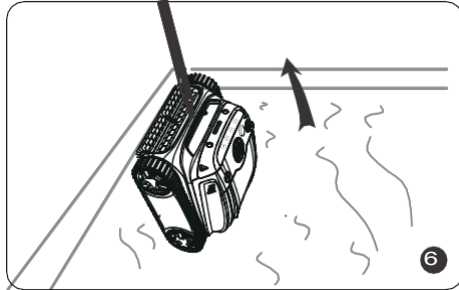

Přiložený háček můžete zasunout do tyče na bazén a vyčistit bazén.

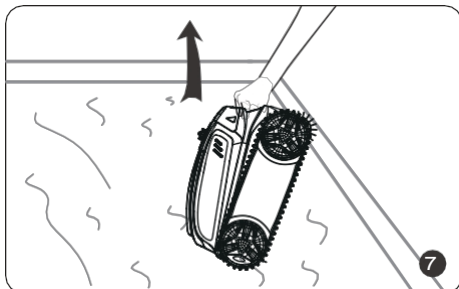

Čistič byste měli vyjmout ve svislé poloze, aby se voda uvnitř rychle vypustila.

## PROVEĎTE ČIŠTĚNÍ FILTRU

Stiskněte rukojeť krytu filtru a kryt zvedněte.

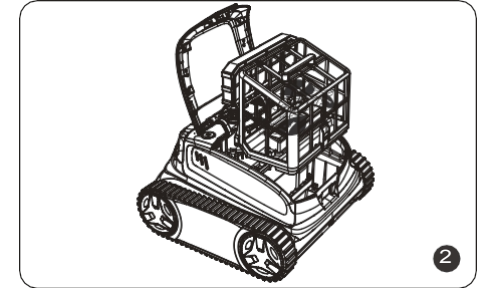
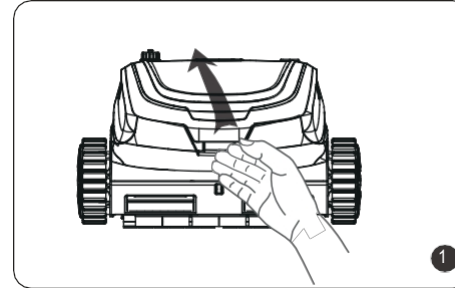

### Poznámka:

1. Před otevřením horního krytu se ujistěte, že je zařízení vypnuté.
2. Po každém použití je nutné vyčistit filtrační koš.

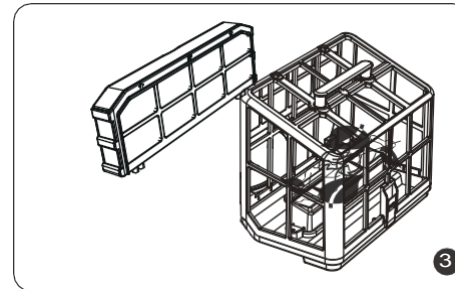

Vyjměte filtrační koš a bavňenou pěnu.

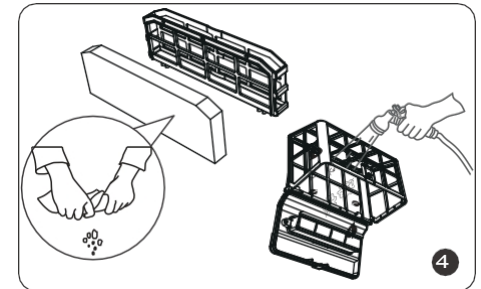

Vysype všechny nečistoty a opláchněte čistou vodou.

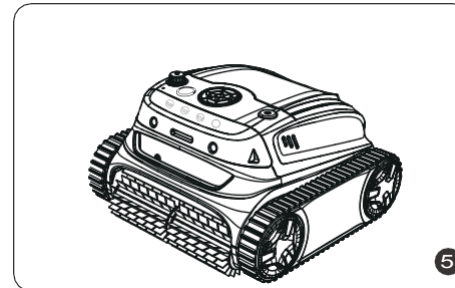

Po opláchnutí vložte filtrační koš a bavňenou pěnu do čističe a uzavřete kryt.

- Jelikož se uvnitř čističe nacházejí elektrické součásti, skladujte čistič na chladném a větraném místě, mimo dosah přímého slunečního záření nebo jakéhokoli zdroje tepla.
- Před dlouhodobým skladováním (déle než 6 měsíců) vysavač nabijte, aby byla zachována optimální životnost baterie.

## SPECIFIKACE ZAŘÍZENÍ

Model	WYBOT S2(WY210C)
Velikost bazénu	AŽ 300 m <sup>2</sup> (3229 ft <sup>2</sup> )
Hloubka	9,8 ft (3 m)
Rozměry zařízení	400 (délka) × 390 (šířka) × 255 (výška) mm
Hmotnost	8,5 kg
Provozní doba	3,5 hodiny
Doba nabíjení	3 hodiny
Napětí	Baterie/25,2 V
Výkon	90 W
Vstup nabíječky	100–240 V, 47–63 Hz
Výstup nabíječky	29,4 V/3 A
Kapacita baterie	7800 mAh
Filtrace	Dvouúrovňová
Průtok	14 m <sup>3</sup> /h
Rychlost pohybu	10 m/min.
Odolnost proti vodě	IPX8
Aktualizace OTA	K dispozici
Připojení k aplikaci	K dispozici

## OMEZENÁ ZÁRUKA

1. Všechny čističe bazénů WYBOT na trhu byly zkontrolovány a schváleny k prodeji v souladu s místními zákony.
2. Záruční doba na baterii, motor a desku plošného spoje je dva (2) roky od data zakoupení. Spotřební díly, včetně filtračního koše, kartáče, koleček atd., nejsou zárukou kryty.
3. Záruka se vztahuje pouze na původní kupující a nevztahuje se na další prodej ani jiné

druhy převodu.

4. Jakékoli poškození zařízení způsobené nesprávným používáním, neoprávněnou opravou nebo demontáží není kryto zárukou společnosti WYBOTICS Co., Ltd.
5. Pro uplatnění nároku nebo opravu v záruční době je nutné předložit číslo objednávky nebo záznam.

## JAK UDRŽOVAT VAŠE ZAŘÍZENÍ

Abyste zachovali dobrý výkon čističe, měli byste při jeho skladování postupovat podle následujících pokynů.

- a) Ujistěte se, že je zařízení vypnuté.
- b) Vysušte čistič a koš filtru.
- c) Plně nabijte baterii
- d) Čisticí prostředek skladujte na chladném a větraném místě, mimo dosah přímého slunečního záření, zdrojů tepla, mrazu a stlačení, při okolní teplotě mezi 5 °C/41 °F a 45 °C / 113 °F.
- e) Čistič nabíjete každé tři měsíce, aby byla zajištěna optimální životnost baterie.

### Poznámka:

Pokud vaše zařízení nefunguje po dlouhodobém vybití baterie nebo po vypnutí, obraťte se na poprodejní tým s žádostí o pomoc. Pro vaši bezpečnost se nepokoušejte zařízení rozebrat bez oprávnění.

## ČASTÉ DOTAZY A ŘEŠENÍ PROBLÉMŮ

Otázka: Pro jaké tvary bazénů a stavební materiály je čistič vhodný?

Odpověď: Stroj lze použít pro obdélníkové, oválné nebo nepravidelné tvary zapuštěných bazénů. Mezi vhodné stavební materiály patří PVC, gunite, dlaždice a další materiály.

Otázka: Ovlivní provoz čističe překážky v bazénu, jako jsou schody, mělké části, odtoky, svahy atd.?

Odpověď: Stroj dokáže překonat schody, odtoky a mělké části bazénu. Výše uvedené překážky mohou ovlivnit jeho čisticí dráhu, ale neovlivní provoz stroje.

Pokud při používání čističe narazíte na následující situace, můžete si prohlédnout tabulku a vyřešit je sami.

### Poznámka:

Pokud v tabulce nenajdete řešení, obraťte se na poprodejní tým.

Č.	Problémy	Podrobnosti	Možné příčiny	Navrhované řešení
1	Zařízení nefunguje	Trvale svítí červená kontrolka	Oběžné kolo je zaseknuté	Zkontrolujte oběžné kolo a vyčistěte cizí předměty
		Blikající červená kontrolka	Ochrana motoru	Restart
		Blikající červená kontrolka	Nevkládejte zařízení do vody nebo do bazénu, kde je voda příliš mělká.	Restartujte zařízení a okamžitě jej vložte do bazénu. Ujistěte se, že hloubka vody je větší než 0,5 m.
		Žluté kontrolky dýchání	Nízký stav baterie	Zařízení plně nabijte a restartujte.
2	Nelze nabít	Kontrolka nabíječky bliká	Špatný kontakt	Znovu připojte nabíječku
3	Nelezte po zdech		Kluzké stavební materiály	Lepicí bloky (pokyny získáte od poprodejšího týmu)
			Příliš špinavá voda	Vyčistěte filtrační koš
4	Abnormální lezení po stěnách	Pomalé lezení	Zablokovaný filtrační koš	Vyčistěte filtrační koš
		Klesání od stěny nebo plavání na vodě	Přívod vzduchu	Lepicí bloky (pokyny získáte od poprodejšího týmu)
			Zablokovaný filtrační koš	Vyčistěte filtrační koš
5	Čistí pouze část plochy, nelze vyčistit celý bazén		Nesprávný režim čištění	Připojte se k aplikaci a znovu vyberte vhodný režim čištění
			Firmware není aktuální	Připojte se k aplikaci a aktualizujte firmware
6	přední strana nahoru, když je na podlaze		Zablokovaný koš filtru	Vyčistěte filtrační koš
7	Nečistěte podle nastavené trasy čištění		Naráží na překážky	Vyčistěte filtrační koš
	zaseknutý u odtoků vody		Výška odtoku je vyšší než 3 cm	Pomozte stroji obejít překážku
	Nelze se připojit k aplikaci		Vypnuté zařízení	Restartujte
8 11	Aplikace se nemůže připojit, když je zařízení v bazénu		Není k dispozici	Připojte zařízení na břehu

## CERTIFIKACE

Robotické čističe bazénů WYBOT prošly všemi testy výkonu a spolehlivosti a získaly také příslušné certifikáty od zemí, ve kterých se prodávají. Můžete si být jisti.



## ZÁKAZNICKÁ PODPORA WYBOT

Vzhledem k nutnosti neustálého zdokonalování produktů se produkty uvedené v manuálu mohou lišit od skutečných produktů a společnost WYBOTICS Co., Ltd. si vyhrazuje právo produkty aktualizovat.

Pokud během používání narazíte na nějaké problémy, kontaktujte prosím poprodejší tým. Pro více informací kontaktujte webové stránky WYBOTICS [www.wybotpool.com](http://www.wybotpool.com)

Zákaznický servis Wybot:

E-mail: [support@wybotpool.com](mailto:support@wybotpool.com) Facebook:

@WybotPool

Tel.: 1-866-777-6655